

AIR TERM 12kW CORNER

Rzuty pionowe główne
Skala 1:20

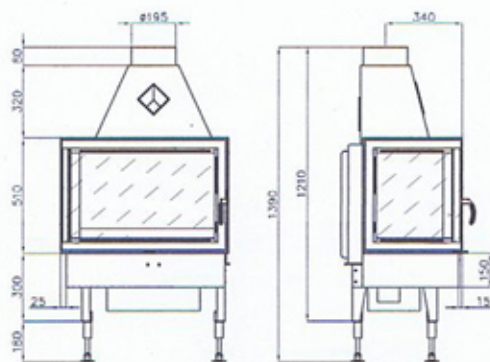

STANDARD

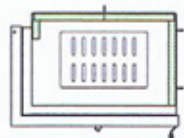

MASA
AKUMULACYJNA

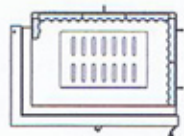

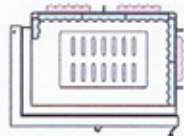

DODATKOWA MASA
AKUMULACYJNA

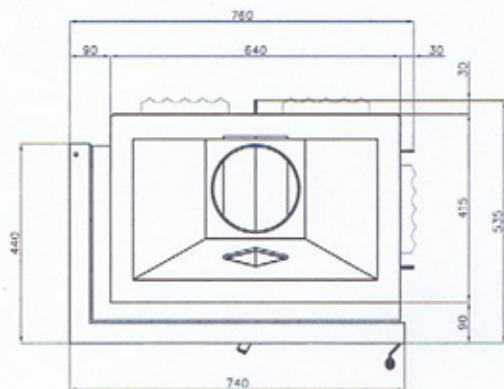

Rzut z góry
Skala 1:10



LEGENDA:

-  - wermikulit
-  - okubet wewnętrzny
-  - okubet zewnętrzny

P.P.H.U. ROBI-REN Robert Pulik

ul. Piękna 4 (boczna Kunickiego), 20-423 Lublin,
tel. 81 749-89-98, fax 81 749-89-78

ul. Diamentowa 2 (GALERIA DIAMENTOWA), tel. 81 744-95-22
Kol. Prawiedniki 60 (zakład produkcyjny), tel. 81 747-64-02
Przedstawiciel handlowy Tomasz Robak, tel. 515-155-255
strona internetowa: www.robiren.pl e-mail: kominki@robiren.pl

