

AQUA TERM 14kW LIFT EXCLUSIVE

Rzuty pionowe główne
Skala 1:20

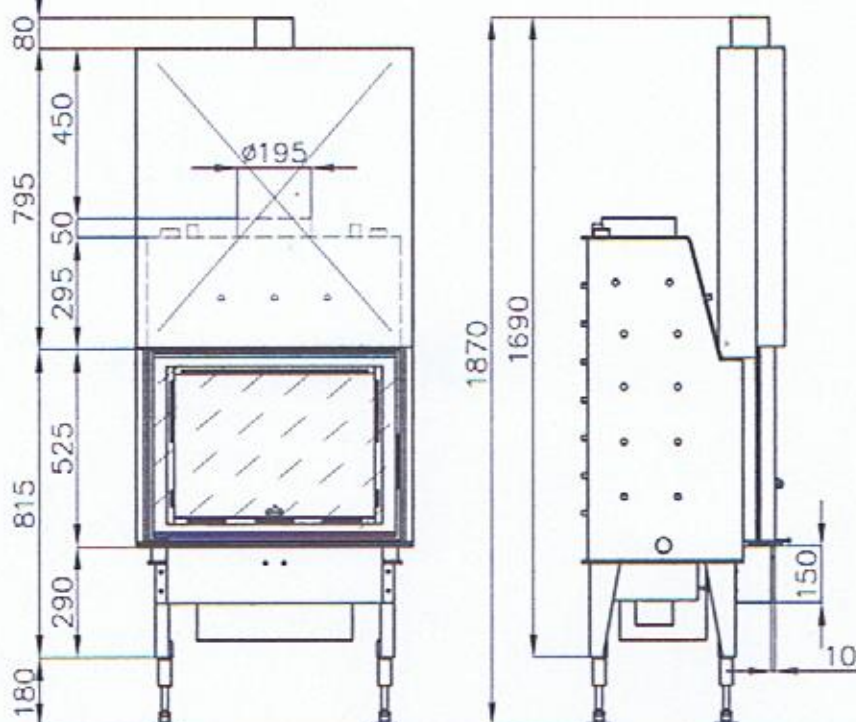

Rzut z góry
Skala 1:10

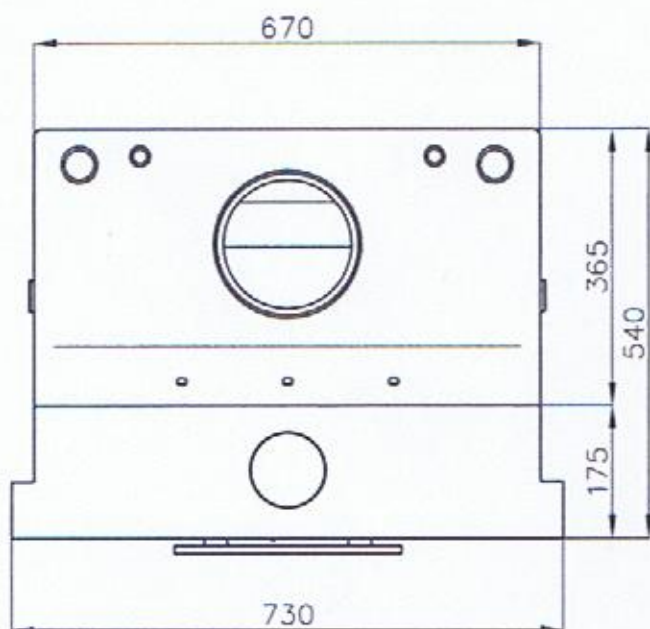

BEZ WYŁOZENIA

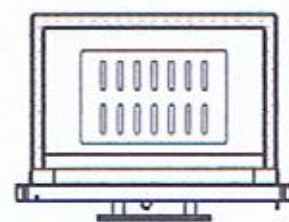

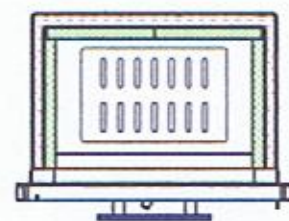

STANDARD

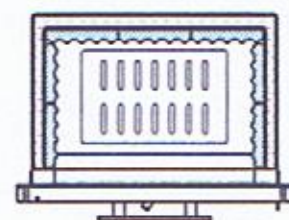

MASA AKUMULACYJNA

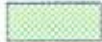

LEGENDA:

-  - wermikulit
-  - akubet wewnętrzny
-  - płaszcz wodny

P.P.H.U. ROBI-REN Robert Pulik

ul. Piękna 4 (boczna Kunickiego), 20-423 Lublin,
tel. 81 749-89-98, fax 81 749-89-78

ul. Diamentowa 2 (GALERIA DIAMENTOWA), tel. 81 744-95-22

Kol. Prawiedniki 60 (zakład produkcyjny), tel. 81 747-64-02

Przedstawiciel handlowy Tomasz Robak, tel. 515-155-255

strona internetowa: www.robiren.pl e-mail: kominki@robiren.pl

